



**KULLANIM KILAVUZU - GARANTİ BELGESİ**  
USER MANUAL & WARRANTY CERTIFICATE

**PRO AIR 7**  
MOBİL PORTATİF KLİMA



**Lütfen cihazı kullanmadan önce  
bu belgeyi okuyun ve saklayın.**



**444** RAKS  
7257

[www.raks.com.tr](http://www.raks.com.tr)

## **Değerli Müşterimiz,**

Ürünümüzü tercih ettiğiniz için teşekkür ederiz. Modern tesislerde üretilmiş ve titiz kalite kontrol işlemlerinden geçirilmiş olan ürününüzün size en iyi verimi sunmasını istiyoruz. Bunun için, bu kılavuzun tamamını, ürünü kullanmadan önce dikkatle okuyun ve bir başvuru kaynağı olarak saklayın.



**DİKKAT!**

## **Kullanma kılavuzu ürünü hızlı ve güvenli bir şekilde kullanmanıza yardımcı olur.**

- Ürünü kurmadan ve çalıştırmadan önce kullanma kılavuzunu okuyun.
- Özellikle güvenlik ile ilgili bilgilere uyun. Daha sonra da ihtiyacınız olabileceği için kullanma kılavuzunu kolay ulaşabileceğiniz bir yerde saklayın. Ayrıca ürün ile birlikte ilave olarak verilen diğer belgeleri de okuyun ve saklayın.
- Cihazınızı enerji tüketimi açısından verimli kullanabilmek için lütfen talimatlara uyun.
- Firmamız kullanma kılavuzundaki talimatlara uyulmamasından kaynaklanan herhangi bir yaralanmadan ve zarardan sorumlu değildir.
- Cihaz, kapalı ve kuru alanlarda kullanılmak amaçlı üretilmiştir.





**DİKKAT!** Yangın, elektrik çarpması ve yaralanmaya sebebiyet vermek için güvenlik önlemlerini dikkatlice okuyun ve uyarılara uyun.

**UYARI!** Ürün veya aksesuarları eksik, kırık veya hasarlı ise ürününüzü kesinlikle kullanmayın. En yakın RAKS Yetkili Servisi'ne başvurun.

## **Ücretsiz servis-montaj hizmetimiz yoktur. Kurulum müşteriye aittir.**

**NOT:** Ürünün üzerinde bulunan işaretlemelerde veya ürünlerle birlikte verilen diğer basılı dökümanlarda beyan edilen değerler, ilgili standartlara göre laboratuvar ortamında elde edilen değerlerdir. Bu değerler, ürünün kullanım ve ortam şartlarına göre değişebilir.

**DİKKAT:** Bu cihaz güvenlik yönetmeliklerine uygun olarak üretilmiştir. Kurallara aykırı bir kullanım, kişiye, cihaza ve ortama zarar verir.

	<b>UYARI</b>	Bu sembol, cihazın alevlenebilir bir soğutucu gaz kullandığını belirtir. Soğutucu gazın sızması ve harici bir ateş kaynağıyla temas etmesi durumunda yangın riski oluşabilir.
	<b>DİKKAT</b>	Bu sembol, kullanım kılavuzunun dikkatlice okunması gerektiğini belirtir.
	<b>DİKKAT</b>	Bu sembol, cihaz üzerinde yapılacak işlemlerin kurulum kılavuzu referans alınarak ve yalnızca yetkili servis personeli tarafından gerçekleştirilmesi gerektiğini belirtir.
	<b>DİKKAT</b>	Bu sembol, kullanım veya kurulum kılavuzunda yer alan bilgilerin kullanıcıya sunulduğunu belirtir.

## GENEL GÜVENLİK TALİMATLARI

1. Cihazınızı kullanmadan önce bu kılavuzu okuyun ve gelecekte başvurmak üzere saklayın. Eğer ürünü başkasına verirseniz bu kılavuz, garanti belgesi ve faturası ile birlikte verin.
2. Ürününüzü kullanmadan ve düzgün çalıştığından emin olmadan önce ambalajını atmayın.
3. Ürün veya aksesuarları eksik, kırık veya hasarlı ise ürünü kesinlikle kullanmayın. En yakın RAKS Yetkili Servisi'ne başvurun.
4. Bu cihaz dış mekânda, yağmur altında, doğrudan güneş ışığına maruz kalan alanlarda veya su sıçraması riski bulunan yerlerde kullanılmamalıdır. Açık alanda kullanım, elektriksel güvenlik risklerine, performans kaybına ve cihazın zarar görmesine neden olabilir.
5. Cihazı prize bağlamadan önce, kapalı olduğundan emin olun.
6. Cihazı arızalı, hasarlı veya düzgün şekilde monte edilmemiş prizlerde kullanmayın.
7. Cihazı sabit zemin üzerinde, kuru ve kapalı mekanlarda kullanıp, muhafaza edin.
8. Cihazı havuz, banyo küveti, duşlar, lavabolar veya içinde su bulunan diğer kapların yakınında kullanmayın.
9. Cihazı hiçbir sebeple suya veya başka bir sıvıya sokmayın.
10. Cihazı bu kılavuzda belirtilen amaçlar dışında kullanmayın.

- 11.** Cihazın yerini deęiřtirirken kablodan tutarak tařımayın. Cihazın yerini deęiřtirirken, temizlerken, montajını yaparken ve kullanımda deęil iken fiřini mutlaka prizden çekin.
- 12.** Kompresörün doęru konumda çalışabilmesi için, cihazı tařıma ve depolama sırasında mutlaka dik konumda tutun.
- 13.** Cihaz çalışırken ızgaralardan içeri parmaęınızı, kalem veya herhangi bir cisim sokmayın.
- 14.** Ürününüzü kullanmadığınızda açma kapama anahtarını kapalı konumuna getirin.
- 15.** Patlayıcı ve/veya yanıcı maddelerin bulunduğu ortamlarda cihazı çalıştırmayın.
- 16.** Cihazın üzerini örtmeyin veya herhangi bir nesne ile kapatmayın.
- 17.** Cihaz çalışır durumdayken direkt olarak insanlara doęrultmayın.
- 18.** Cihaz çalışır durumdayken hava akımının engellenmemesi için, cihazın etrafında en az 50cm mesafe bırakılmalıdır.
- 19.** Cihazın hava giriş ve çıkıř açıklıkları hiçbir kořulda kapatılmamalıdır.
- 20.** Cihazın kablosunu bükmeyin ve üzerine herhangi bir nesne koymayın. Ařırı sıcak ortamda tutmayın. Asla ıslak el ile fiře dokunmayın.
- 21.** Cihazı açma veya kapatma iřlemini güç fiřini takıp çıkararak yapmayın. Bu uygulama, fiř ve prizde ısı oluřumuna, buna baęlı olarak elektrik çarpması veya yangın riskine neden olabilir. Cihazı açmak ve kapatmak için her zaman kontrol paneli veya uzaktan kumanda üzerindeki güç düęmesini kullanın.
- 22.** Cihazdan olaęandıřı ses, koku veya duman geldiğinde cihazı derhâl kapatın ve fiřini prizden çekin.
- 23.** Fiři prizden çıkarırken řebeke kablosundan asılmayın. Elektrik kablosunu cihazın etrafına sarmayın ve kablonun kıvrılmamasına dikkat edin.
- 24.** Ürünü řebeke voltajından kullanın. řebeke kablosu hasar görürse müdahale etmeyin, RAKS Yetkili Servisi'ni arayın.
- 25.** Ana elektrik hattının 220V-240V~, 50 Hz olduęu ve elektrik hattının sigortaya baęlı olduęu kontrol edilmelidir.
- 26.** Tařıma, sevkiyat ve depolamadan kaynaklanan nedenlerden cihazınız hasarlı ise kullanılmamalıdır. Böyle bir durumda size en yakın RAKS Yetkili Servisi'ni arayın.
- 27.** Cihazın üzerinde belirtilen elektriksel deęerlerin řebekenizin deęerlerine uyup uymadığını kontrol edin.

- 28.** Cihaz, ulusal kablolama yönetmeliklerine uygun şekilde monte edilmelidir.
  - Portatif klima 220-240 V, 50 HZ, 16 amp sigortalı, standart topraklı prize takılmalıdır.
- 29.** Cihazın herhangi bir parçasında hasar meydana gelmesi durumunda, RAKS Yetkili Servisi ile iletişime geçin.
- 30.** Cihazda herhangi bir hasar olduğunda, cihazı derhâl kapatın ve hava akışını kesin, güç kaynağını kapatın ve cihazı prizden çıkararak RAKS Yetkili Servisi'ne servise başvurun.
- 31.** Güç kablosu her zaman doğru şekilde topraklanmış olmalıdır.
- 32.** Güç kablosu hasar görürse, tehlikeyi önlemek için cihazı hemen kapatın, hava akışını durdurun, gücü kesin ve cihazı güç kaynağından ayırın.
- 33.** Fişi prize takılı ve çalışır vaziyette denetimsiz bırakmayın.
- 34.** Cihazınızı temizlemeden önce fişini mutlaka prizden çekin. Eritici, yanıcı, parlayıcı veya arındırıcı maddeler ile temizlemeyin.
- 35.** Cihazınızın periyodik bakımını, temizliğini ve sevkini bu kılavuzdaki talimatlara göre yapın.
- 36.** Kullanım ömrü dolmuş ve bir daha kullanmayacağınız cihazınızın elektrik kablosunu dibinden keserek çocuklar için tehlike yaratmayacak şekilde muhafaza edin veya belediyeniz tarafından uygun görülen yere atın.
- 37.** Elektrikli cihazlar çocuklar için tehlike oluşturacağından çocukların oynamasına müsaade etmeyin ve çalışırken gözetimsiz bırakmayın. Cihazın kullanımı ile ilgili gözetim ve yönetim sağlanmadıkça, bu cihazın fiziksel duyu ve zihinsel engeli olan (çocuklar dahil) veya denetim ve bilgi eksikliği olan kişiler tarafından kullanılması amaçlanmamıştır.
- 38.** 3 yaşından küçük çocuklar yetişkin biri tarafından gözetilmedikleri zaman uzak tutulmalıdır. 3-8 yaş arası çocuklar, eğer güvenli kullanım ile ilgili bilgilendirilmemişler ya da gözetim altında ve cihaz kullanım için uygun bir yerde ise sadece cihazı açıp kapatabilirler. Bu yaş grubundaki çocuklar fişli kabloyu prize takma, cihazı düzenleme, temizleme ve bakım yapma işlemlerinden uzak tutulmalıdır.
- 39.** Bu cihaz, güvenli bir şekilde kullanılması ile ilgili kendilerine gözetim veya talimat verilmiş ise ve içermiş olduğu tehlikeler kendileri

tarafından anlaşılmış ise 8 yaş ve üzeri çocuklar ve fiziksel, duyuşal veya zihinsel yetenek eksikliği bulunan veya tecrübe ve bilgi eksikliği olan kişiler tarafından gözetim altında kullanılabilir.

40. Çocuklar cihaz ile oynamamalıdır. Temizleme ve kullanıcı bakımı, gözetimsiz çocuklar tarafından yapılmamalıdır.
41. Ambalaj malzemeleri çocuklar için tehlikeli olabilir. Ambalaj malzemelerini çocukların ulaşamayacağı bir yerde muhafaza edin veya atık talimatlarına uygun bir şekilde tasnif ederek çöpe atın. Normal ev çöpü ile atmayın.



### **Çaprazlanmış tekerlekli çöp kovasının anlamı:**

Elektrikli aletleri sınıflandırılmamış belediye atığı olarak atmayın, ayrı toplama tesisleri kullanın. Mevcut toplama sistemleriyle ilgili bilgi için yerel yönetiminizle iletişime geçin. Elektrikli cihazlar çöplüklere atılırsa, tehlikeli maddeler yeraltı suyuna sızabilir ve besin zincirine girerek sağlığınıza zarar verebilir.



**UYARI:** Bu cihazları havuz, banyo küveti, duş, lavabo veya içinde su bulunan diğer kapların yakınında kullanmayın. Cihazınızı kullanmadan önce kullanım kılavuzunu dikkatlice okuyun.

**UYARI:** Cihaz herhangi bir sebeple suya düşerse;

- Derhal fişi prizden çekin.
- Ellerinizi veya vücudunuzun herhangi bir yerini suya sokmayın.
- Tekrar kullanmadan önce en yakın RAKS Yetkili Servisine götürün.
- Cihazınızı kullanmadan önce nemli olmadığına ve su sıçramasına karşı dikkat edin.



**Geri Dönüşüm:** Lütfen, bu cihazın geri dönüşümünü sağlamak için en yakın toplama merkezine başvurun. Ambalaj malzemelerini çocukların ulaşamayacağı bir yerde muhafaza edin veya atık talimatlarına uygun bir şekilde tasnif ederek çöpe atın. Cihazınızı ve ambalajını normal ev çöpü ile birlikte atmayın.



**UYARI!** Bu sembol, cihazın alevlenebilir bir soğutucu gaz (R290) kullandığını gösterir. Soğutucu gazın sızması ve açık alev, kıvılcım veya diğer ateşleme kaynaklarıyla temas etmesi durumunda yangın veya patlama riski oluşabilir.

**NOT: Cihaz, 4 m<sup>2</sup>'den daha büyük kapalı alanlarda kurulmalı ve çalıştırılmalıdır.**

**NOT: Cihazın kurulacağı ve çalıştırılacağı alan, aşağıdaki tabloda belirtilen minimum oda alanından küçük olmamalıdır.**

Model	R290 soğutucu akışkan miktarı (g)	Minimum kullanım alanı (m <sup>2</sup> )
<b>7.000 BTU/h Mobil Portatif Klima</b>	<b>R290/120g</b>	<b>4 m<sup>2</sup></b>

## **HAVALANDIRILMIŞ ALAN**

- Cihazın kurulacağı, çalıştırılacağı veya depolanacağı alan yeterli şekilde havalandırılmış olmalıdır.
- Olası bir soğutucu gaz sızıntısı durumunda, gazın ortamda birikmesini önleyecek doğal veya mekanik havalandırma sağlanmalıdır.
- Cihaz, kapalı ve havalandırılmayan alanlarda çalıştırılmamalıdır.

## **R290 Soğutucu Gazı İçeren Cihazlara İlişkin Özel Güvenlik Bilgileri;**

- Ulusal gaz yönetmeliklerine eksiksiz uyulmalıdır.
- Cihazın buz çözme veya temizleme işlemleri sırasında, üretici tarafından belirtilmeyen hiçbir alet veya yöntem kullanılmamalıdır.
- Cihaz, sürekli çalışan ateşleme kaynaklarının bulunmadığı bir alana yerleştirilmelidir. (örneğin: açık alev, çalışır durumdaki gazlı cihazlar veya elektrikli ısıtıcılar).
- Cihazı delmeyin veya yakmayın.
- Bu cihaz, cihaz üzerindeki etiket (rating label) üzerinde belirtilen miktarda (120 g) R290 soğutucu gazı içerir.
- R290, çevre ile ilgili Avrupa direktifleriyle uyumlu, düşük çevresel etkiye sahip bir soğutucu gazdır; ancak yanıcıdır.
- Kullanılan soğutucu gazlar kokusuz olabilir; bu nedenle olası bir sızıntı durumunda yalnızca kokuya güvenilmemelidir.

- Soğutucu devresinin hiçbir bölümünü delmeyin veya mekanik olarak zorlamayın.
- **Cihaz, havalandırılmayan bir alana kurulacak, çalıştırılacak veya depolanacaksa;** odanın yapısı, elektrikli ısıtıcı, ocak veya diğer ateşleme kaynaklarından kaynaklanabilecek olası R290 kaçağlarının birikmesini önleyecek ve **yangın veya patlama riskini ortadan kaldıracak şekilde tasarlanmış olmalıdır.**
- **Soğutucu devresi üzerinde çalışan veya bu devreye müdahale eden kişiler,** sektörel olarak tanınan ve akredite bir değerlendirme kuruluşu tarafından verilmiş, **alevlenabilir soğutucularla güvenli çalışma yetkinliğini belgeleyen geçerli bir sertifikaya sahip olmalıdır.**
- Onarım işlemleri, yalnızca üretici firmanın talimatlarına uygun olarak yapılmalıdır.
- **Ek nitelikli personel gerektiren bakım veya onarım işlemleri,** alevlenebilir soğutucular (R290) konusunda yetkin kişiler tarafından veya bu kişilerin doğrudan gözetimi altında gerçekleştirilmelidir.
- Cihaza bağlı kanallar, bağlantılar veya aksesuarlar potansiyel bir ateşleme kaynağı içermemelidir.
- Cihaz, iyi havalandırılan, ateşleme kaynaklarının bulunmadığı ve mekanik hasar riskine karşı korumalı alanlarda depolanmalıdır.

## **UYARI! – SOĞUTUCU GAZ SIZINTISI**

### **Soğutucu gaz sızıntısından şüphelenilmesi durumunda:**

- Cihazı derhal kapatın ve fişini prizden çekin.
- Açık alev, kıvılcım ve elektrikli anahtarları kullanmayın.
- Ortamı derhal havalandırın.
- Yetkili servis ile iletişime geçin.

## **Tüketici Hakları:**

**A.** Malın ayıplı olduğunun anlaşılması durumunda tüketici, 6502 sayılı Tüketicinin Korunması Hakkında Kanununun 11 inci maddesinde yer alan;

1. Sözleşmeden dönme,
2. Satış bedelinden indirim isteme,
3. Ücretsiz onarılmasını isteme,
4. Satılanın ayıpsız bir misli ile değiştirilmesini isteme, haklarından birini kullanabilir.

**B.** Tüketici garantiden doğan haklarının kullanılması ile ilgili olarak çıkabilecek uyuşmazlıklara yerleşim yerinin bulunduğu veya tüketici işleminin yapıldığı yerdeki Tüketici Hakem Heyeti veya Tüketici Mahkemesine başvurabilir.

**Kullanım ömrü: 10 yıldır.**

**Çin Halk Cumhuriyeti'nde üretilmiştir.**

**Üretim yılı: 2026**



**DİKKAT!** Cihazın parçaları kırık veya hasarlı ise montajını yapmayın, çalıştırmayın!

**UYARI!** Cihazın mekanik ve elektriksel bağlantılarını mutlaka ehliyetli, usta kişilere yaptırın.

**DİKKAT!** Cihazınızı çalıştırmadan, fişi prize takmadan önce kapalı olduğundan emin olun.

## Teknik Özellikler:

**Model:** PRO AIR 7 - MOBİL PORTATİF KLİMA

**Soğutma Kapasitesi:** 7000 BTU  $\approx$  2100W

**Frekans:** 50Hz

**Voltaj:** 220V-240V~

**Sınıf:** Class I



- **R290** Gaz ile Portatif Klima
- **Enerji Sınıfı:** A
- **Kontrol:** Uzaktan Kumanda Kontrolü
- **Ses Seviyesi:** İç Mekan Ses Gücü Seviyesi:  $\leq$  59 dB(A)
- **Ürün Ölçüleri:** 324.4x282x686 mm
- **Ağırlık:** 19 kg
- **Çalışma Sıcaklığı:** 16-32 °C (oda sıcaklığı)
- **İdeal Soğutma Alanı:** 9/14 m<sup>2</sup> (soğutma standardı)
- **Isıtma Özelliği:** Yok

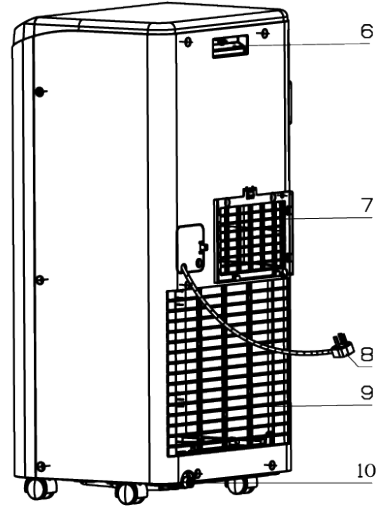
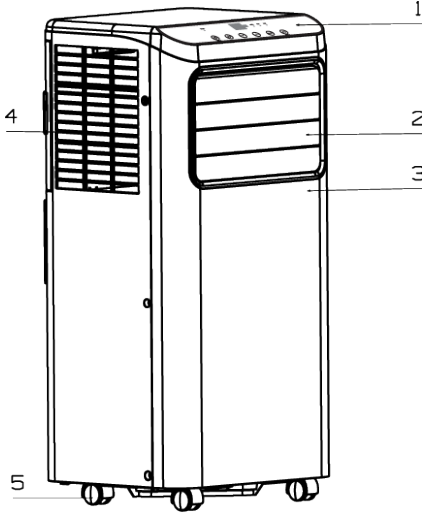

1. Kontrol Paneli

2. Hava Yönlendirme Kapağı

3. Ön Panel

4. Hava Giriş Izgarası (Ön)

5. Tekerlekler

6. Taşıma Kolu



7. Hava Çıkış Izgarası

8. Güç Kablosu

9. Hava Giriş Izgarası (Arka)

10. Yoğuşma Suyu Drenaj Çıkış

## AKSESUARLAR

PARÇA	ADI	ADET	
	<ul style="list-style-type: none"><li>Hortum Girişi</li><li>Egzoz Hortumu</li><li>Hortum Çıkışı</li></ul>	1 set	x1 x1 x1
	<ul style="list-style-type: none"><li>Deliksiz Pencere Paneli (A)</li><li>Delikli Pencere Paneli (B)</li></ul>	1 set	x1 x1
	<ul style="list-style-type: none"><li>Civatalar: Metal Kilit Vidaları</li></ul>	1 set	x2
	<ul style="list-style-type: none"><li>Uzaktan Kumanda</li></ul>	1 set	x1

**NOT:** Bu kılavuzda yer alan tüm görseller yalnızca açıklama amaçlıdır. Satın aldığınız ürünün görünümü, kılavuzda gösterilen görsellerden küçük farklılıklar gösterebilir.

**Cihazı kullanmadan önce, tüm aksesuarların ambalajdan çıkarıldığını dan emin olun.**

## KURULUM TALİMATLARI

### Sıcak Havanın Tahliyesi (Exhausting Hot Air)

- Cihaz soğutma modunda çalıştırıldığında, kondenserden çıkan sıcak havanın tamamen oda dışına tahliye edilmesi gerekir.
- Egzoz hortumu montajı fabrikada yapılmış olabilir.
- Lütfen kullanımdan önce bağlantıları kontrol edin. (Şekil 1)
- Bağlantıların gevşemiş veya yerinden çıkmış olduğunu fark ederseniz, Şekil 2 ve Şekil 3 referans alınarak yeniden monte edilebilir.

### Montaj Adımları

**1. Adım:** Egzoz hortumunun bir ucunu uzatın (Şekil 1) ve **hortum girişine** vidalayarak sabitleyin (Şekil 3).

**2. Adım:** Egzoz hortumunun diğer ucunu uzatın ve **hortum çıkışına** vidalayın (Şekil 3).

**3. Adım:** Hortum girişini cihaz üzerindeki yuvasına yerleştirin ve yerine oturacak şekilde kaydırarak takın (Şekil 4).

### Görsel Açıklamaları

- **Şekil 1:** Egzoz hortumunun uzatılması
- **Şekil 2:** Hortumun yan bağlantı kısmının uzatılması
- **Şekil 3:** Hortum girişi / hortum çıkışı bağlantısı
- **Şekil 4:** Egzoz hortumunun üniteye kaydırılarak takılması

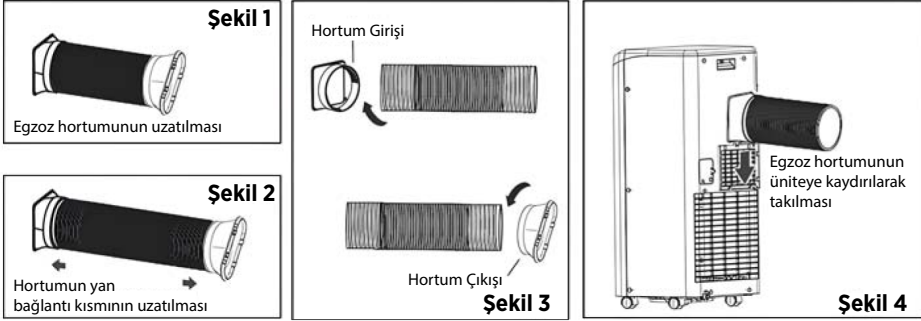

### Pencere Kaydırma Kiti (Window Slider Kit)

Pencere kaydırma kiti, çoğu standart dikey ve yatay pencere tipine uygun şekilde tasarlanmıştır.

Ancak bazı pencere türlerinde kurulum prosedürlerinde küçük uyarılar gerekebilir.

- Pencere kaydırma kiti, vidalar yardımıyla sabitlenebilir.

**NOT:** Pencere açıklığı, pencere kaydırma kitinin minimum uzunluğundan daha kısa ise, delik bulunmayan uçtan fazla kısmı kesin ve pencere açıklığına uygun olacak şekilde kısaltın.

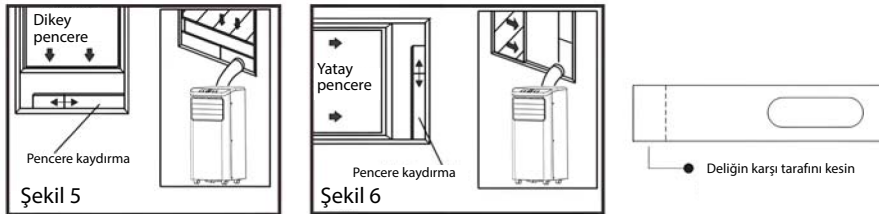

**⚠ Pencere kaydırma kitindeki delikli kısmı kesinlikle kesmeyin.**

## Pencere Kaydırma Kiti Kurulumu

### 1. Parçalar:

- A) Deliksiz Pencere Paneli
- B) Delikli Pencere Paneli
- C) Vida / Pim

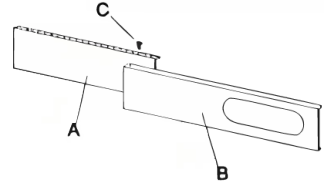

### 2. Montaj:

- Panel B'yi, Panel A'nın içine kaydırın ve pencere genişliğine göre ayarlayın. Pencere ebatları değişkenlik gösterebilir.

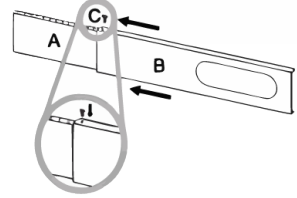

### Bu yüzden pencere genişliğini ayarlarken:

- Pencere kitinin boşluk bırakmadığından emin olun.
- Ölçüm yaparken hava cepleri oluşmadığından emin olun.

### 3. Vidayı / Pimi Sabitleme:

- Vida veya pimi, ilgili deliklere sabitleyin.
- Kurulum sonrası, pencere kaydırma kitinde boşluk veya hava cepleri kalmadığından emin olun.

## Konum (Location)

- Gürültü ve titreşimi en aza indirmek için ünite **düz, sağlam ve ağırlığına güvenle taşıyabilecek bir zemin** üzerine yerleştirilmelidir.
- Cihaz tekerlekli yapıdadır; ancak **yalnızca düz ve pürüzsüz yüzeylerde** hareket ettirilmelidir.
- Halı üzerinde kullanırken dikkatli olun.
- Ahşap zeminlerde zemini koruyacak şekilde hareket ettirin.
- Üniteyi **eşik, kablo veya engellerin üzerinden yuvarlamaya çalışmayın.**
- Ünite, **uygun şekilde topraklanmış bir elektrik prizine** yakın bir konumda yerleştirilmelidir.
- Ünitenin **hava giriş ve çıkış açıklıkları çevresinde hiçbir engel bulunmamalıdır.**

- Verimli ve güvenli çalışma için ünitenin etrafında, **duvarlardan en az 45 cm boşluk bırakılmalıdır.**
- Egzoz hortumu uzatılabilir; ancak **mümkün olduğunca kısa tutulması önerilir.** Ayrıca hortum üzerinde **keskin kıvrımlar, bükülmeler veya sarkmalar bulunmadığından** emin olun.

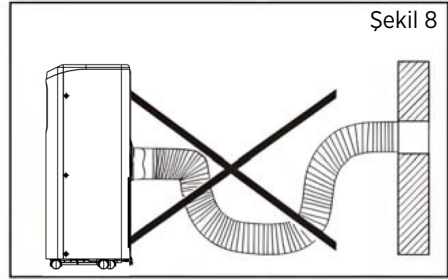
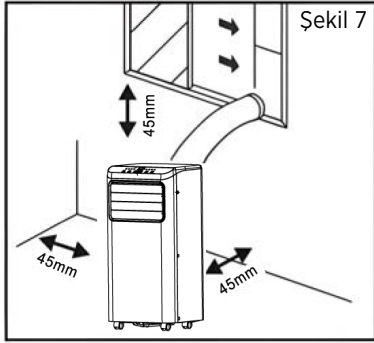

#### GÖSTERGE EKRANI VE KONTROL PANELİ TANIMI

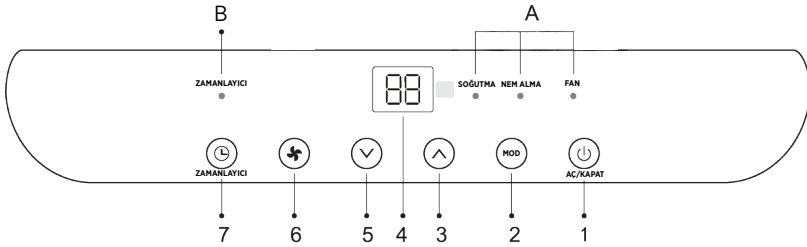

1: Aç/Kapat Düğmesi	2: Mod Düğmesi	3: Hız Arttırma Düğmesi	4: Ekran
5: Hız Azaltma Düğmesi	6: Fan Hızı Düğmesi	7: Zamanlayıcı Düğmesi	
A: Mod Sembölü (Soğutma/Nem Alma/Fan/Isıtma – Yalnızca Özel Tiplerde)		B: Zamanlayıcı Sembölü	

## CİHAZI AÇMA

- Cihazı prize takın; bu işlem sonrasında cihaz **bekleme moduna** geçer.
- Cihazı açmak için **Aç/Kapat** düğmesine basın.
- Cihaz açıldığında, kapatılmadan önce kullanılan **son ayar ekranda** görüntülenecektir.

## Soğutma Modu

Sıcak ve nemli havalarda ortamı **soğutmak** ve **nem seviyesini azaltmak** için ideal moddur. Bu modu doğru şekilde kullanmak için aşağıdaki adımları izleyin:

- **MOD** düğmesine birkaç kez basarak ekranda **“Soğutma”** sembolü görünene kadar ilerleyin.
- Hedef sıcaklığı **16°C–32°C (61°F–90°F)** aralığında ayarlayın.
- İstedığınız sıcaklık değeri ekranda görünene kadar – veya + düğmelerini kullanarak ayar yapın.
- Fan hızını seçmek için **Fan Hızı** düğmesine basın.
- Kullanılabilir iki hız vardır: **L-Fan (düşük hız) / H-Fan (yüksek hız)**
- Yaz aylarında iç mekân için önerilen ideal sıcaklık **24°C–27°C (75°F–81°F)** aralığıdır.
- Dış ortam sıcaklığına göre çok düşük bir sıcaklık ayarlamaktan kaçınmanız önerilir.
- Fan hızı farkı, **Fan Modu** kullanıldığında daha belirgin olur; Soğutma Modunda hız farklılığı hissedilebilir ancak çok belirgin olmayabilir.

## FAN Modu

Bu modda cihaz kullanılırken **hava tahliye hortumunun bağlanmasına gerek yoktur.**

- **MOD** düğmesine birkaç kez basarak ekranda **Fan** sembolü görünene kadar ilerleyin.
- İstenen fan hızını seçmek için **Fan Hızı** düğmesine basın.
- Kullanılabilir hızlar: **L-Fan (düşük hız) / H-Fan (yüksek hız).**

## Nem Alma Modu

Nemli havalarda — özellikle ilkbahar, sonbahar ve yağışlı dönemlerde — oda nemini azaltmak için ideal bir moddur.

Nem Alma modunda cihazın kurulumu, dışarıya nem atılabilmesi için **hava tahliye hortumu takılı olacak şekilde**, soğutma moduyla aynı olmalıdır.

Bu modu doğru şekilde ayarlamak için:

- **MOD** düğmesine basarak ekranda **Nem Alma** sembolü görünene kadar ilerleyin.
- Bu modda **fan hızı cihaz tarafından otomatik seçilir** ve manuel olarak değiştirilemez.
- Bu modda da cihazın **sıcak hava üflemeye başlaması birkaç dakika sürebilir**.

## Salınım Fonksiyonu

**Not:** Bu modelde **otomatik salınım** fonksiyonu bulunmamaktadır.

**Konforlu bir hava akışı sağlamak için:**

- **Yatay deflektörleri** yukarı/aşağı doğru ayarlayın.
- **Dikey deflektörleri** sağa/sola doğru ayarlayın.

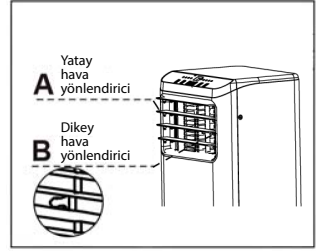

**A:** Yatay hava yönlendirici

**B:** Dikey hava yönlendirici

## AYDINLATMA Fonksiyonu

Bu fonksiyon özellikle gece uyku sırasında kullanım için uygundur.

Cihaz çalışırken **“ZAMANLAYICI”** düğmesine 3 saniye basılı tuttuğunuzda tüm ekran ışıkları kapanır.

Aynı işlemi tekrar yaptığınızda ekran ışıkları yeniden açılır.

## ZAMANLAYICI AYARI

Zamanlayıcı, cihazın açılmasını veya kapanmasını geciktirmek için kullanılır.

Bu sayede çalışma süreleri optimize edilir ve gereksiz enerji tüketiminin önüne geçilir.

### Cihazı Açma Zamanı Programlama

- Cihazı açın ve istediğiniz modu seçin (örneğin: Nem Alma modu, H-FAN hızı).
- Cihazı kapatın.
- **Zamanlayıcı** düğmesine basın; ekran yanıp sönmeye başlayacaktır.
- “-” veya “+” düğmesine basarak **0.5–24 saat** aralığında zaman ayarlayın.
- 5 saniye boyunca işlem yapılmazsa zamanlayıcı devreye girer ve ekranda **“Zamanlayıcı”** sembolü görünür.
- Zamanlayıcıyı iptal etmek için **“Zamanlayıcı”** düğmesine tekrar basın; **“Zamanlayıcı”** sembolü kaybolacaktır.

### Cihazı Kapatma Zamanı Programlama

- Cihaz çalışırken **Zamanlayıcı** düğmesine basın; ekran yanıp sönmeye başlar.
- “-” / “+” düğmelerini kullanarak **0.5–24 saat** arasında zaman ayarlayın.
- 5 saniye işlem yapılmazsa zamanlayıcı etkinleşir ve **“Zamanlayıcı”** sembolü görüntülenir.
- Zamanlayıcıyı iptal etmek için **Zamanlayıcı** düğmesine tekrar basın.

### Sıcaklık Birimini Değiştirme

- Cihaz çalışırken “-” ve “+” düğmelerine aynı anda 3 saniye basılı tutun.
- Bu işlemle sıcaklık birimi değiştirilebilir.

### Örnek:

- Değiştirmeden önce soğutma modunda ekran Şekil 9'daki gibi görünür.
- Değiştirildikten sonra ekran Şekil 10'daki gibi görünür.



Şekil.9





Şekil.10

## AKILLI ARIZA UYARI SİSTEMİ (SELF-DIAGNOSIS)

- Cihaz, çeşitli arızaları tespit edebilen otomatik bir teşhis sistemine sahiptir.

Arıza mesajları cihaz ekranında görüntülenir.

GÖRÜNÜYORSA	NE YAPILMALI?
  PROBE FAILURE (Sensör Arızası)	Bu hata görüntülediğinde RAKS Yetkili Servisi ile iletişime geçin.
 Yüksek Su Seviyesi (Güvenlik Tankı Dolu)	Güvenlik tankını boşaltın. Bunun için "Sezon Sonu İşlemleri" bölümündeki talimatları uygulayın.

## Uzaktan Kumanda

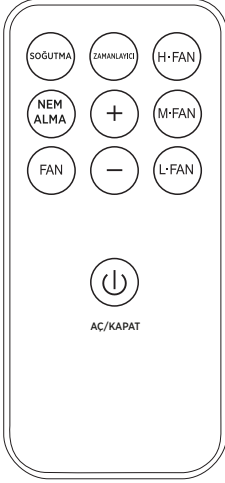

Tuşlar	Fonksiyon Açıklaması
	Bu tuşa basıldığında cihaz açılır; tekrar basıldığında cihaz kapanır.
	Soğutma modunu başlatmak için bu tuşa basın.
	Nem alma modunu başlatmak için bu tuşa basın.
	Fan modunu başlatmak için bu tuşa basın.
	Yüksek fan hızı modunu ayarlamak için bu tuşa basın.
	(Geçersiz tuş) Bu tuş, satın alınan modelde aktif değildir.
	Düşük fan hızı modunu ayarlamak için bu tuşa basın.
	Açma / kapama zamanlayıcısını etkinleştirmek ve zaman ayarını yapmak için kullanılır.
	<b>Bu tuşa basıldığında:</b> - Kumanda üzerinde zamanlayıcı fonksiyonu yoksa, ayarlanan sıcaklık her basışta 1 °C artırılır. - Zamanlayıcı fonksiyonu varsa, zamanlayıcı süresi her basışta 1 saat artırılır.
	<b>Bu tuşa basıldığında:</b> - Kumanda üzerinde zamanlayıcı fonksiyonu yoksa, ayarlanan sıcaklık her basışta 1 °C azaltılır. - Zamanlayıcı fonksiyonu varsa, zamanlayıcı süresi her basışta 1 saat azaltılır.

### **Uzaktan Kumanda Kullanımı**

- Uzaktan kumandayı, cihaz üzerindeki alıcıya doğru tutun.
- Uzaktan kumanda ile cihaz arasındaki mesafe 7 metreyi geçmemelidir. Kumanda ile alıcı arasında engel bulunmamalıdır.
- Uzaktan kumandayı dikkatli kullanın.
- Düşürmeyin, doğrudan güneş ışığına veya ısı kaynaklarına maruz bırakmayın.
- Uzaktan kumanda çalışmıyorsa, pilleri çıkarıp tekrar takmayı deneyin.

### **Pillerin Takılması veya Değiştirilmesi**

- Uzaktan kumandanın arka kapağını çıkarın.
- Pil yuvasına iki adet AAA 1,5 V pil, doğru kutuplara dikkat ederek yerleştirin (pil bölmesi içindeki işaretlere bakın).
- Arka kapağı tekrar yerine takın.

### **NOT:**

- Uzaktan kumanda değiştirilecekse veya atılacaksa, piller çıkarılmalı ve çevre mevzuatına uygun şekilde imha edilmelidir.
- Eski ve yeni pilleri birlikte kullanmayın.
- Alkali, standart (karbon-çinko) ve şarjlı (nikel-kadmiyum) pilleri birlikte kullanmayın.
- Pilleri ateşe atmayın. Patlama veya sızıntı riski oluşabilir.
- Uzaktan kumanda uzun süre kullanılmayacaksa, pilleri çıkarın.

## DOĞRU KULLANIM İPUÇLARI

Cihazınızdan en iyi performansı almak ve enerji verimliliğini artırmak için aşağıdaki önerilere uyun:

- Klimayı çalıştırmadan önce, odadaki kapı ve pencereleri kapatın. (Şekil 14)
- Cihaz yarı kalıcı kurulumda kullanılıyorsa, doğru havalandırma için kapıyı yaklaşık 1 cm açık bırakın.
- Güneş ışığının doğrudan odaya girmesini önlemek için perdeleri veya güneşlikleri kısmen kapatın. (Şekil 15)
- Bu, cihazın daha ekonomik ve verimli çalışmasını sağlar.
- **Cihazın üzerine hiçbir eşya koymayın.**
- **Hava giriş ve çıkış açıklıklarını kapatmayın.**
- Hava akışının azalması, cihaz performansını düşürür ve üniteye zarar verebilir. (Şekil 16)
- Oda içerisinde ek ısı kaynakları (ısıtıcı, fırın vb.) bulunmamasına dikkat edin.
- Cihazı çok nemli ortamlarda (örneğin çamaşır odaları) kullanmayın.
- Cihazı dış mekânda kullanmayın.
- Cihazın düz ve sağlam bir zeminde durduğundan emin olun.
- Gerekirse, tekerlek kilitlerini cihazın ön tekerleklerinin altına yerleştirin.
- Çalışma Sıcaklığı Aralıkları
- Soğutma Modu: 16 °C – 32 °C (64 °F – 95 °F)

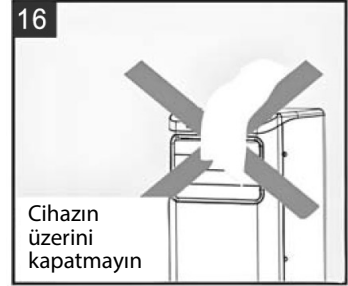
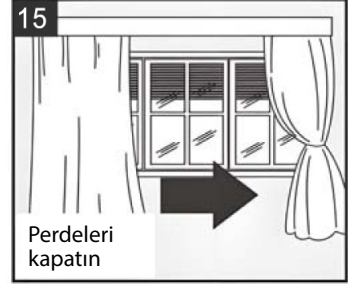
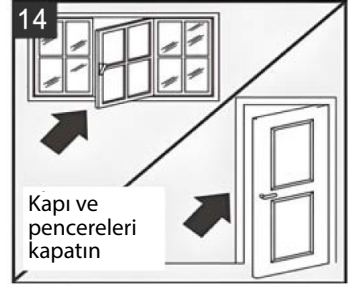

## OTOMATİK SU TAŞMA KORUMASI

Cihaz içerisinde aşırı miktarda yoğuşma suyu biriktiğinde, cihaz otomatik olarak çalışmayı durdurur ve ekranda “HL” (Yüksek Su Seviyesi) uyarısı görüntülenir.

Bu uyarı, biriken yoğuşma suyunun tahliye edilmesi gerektiğini belirtir. Suyu tahliye etmek için aşağıdaki yöntemlerden birini uygulayın:

### Manuel Tahliye (Şekil 17)

1. Yüksek nemli ortamlarda manuel tahliye gerekebilir.
2. Cihazın fişini prizden çekin.
3. Alt tahliye tapasının altına uygun bir kap yerleştirin (Şekle bakınız).
4. Alt tahliye tapasını çıkarın.
5. Biriken su, dışarı akarak kabın içine dolacaktır. (Kap ürüne dahil değildir.)
6. Su tamamen boşaldıktan sonra, tahliye tapasını sağlam şekilde yerine takın.
7. Cihazı tekrar çalıştırın.

### Sürekli Tahliye (Şekil 18)

1. Cihaz Nem Alma (Dehumidifier) modunda kullanılırken sürekli tahliye önerilir.
2. Cihazın fişini prizden çekin.
3. Tahliye tapasını çıkarın.
4. Bu işlem sırasında bir miktar su dökülebileceğinden, altına bir kap yerleştirin.
5. Tahliye hortumunu bağlayın (1/2” veya 12,7 mm çapında; hortum ürüne dahil olmayabilir).
6. Kurulum için Şekil 18'e bakınız.
7. Su, hortum aracılığıyla sürekli olarak kanalizasyona veya uygun bir kaba akacaktır.
8. Cihazı tekrar çalıştırın.

**NOT:** Tahliye hortumunun ucu veya hortumun yüksekliđi, tahliye çıkış seviyesinden daha yukarıda olmamalıdır. Aksi takdirde su tankı düzgün şekilde boşalmaz.

(Şekil 19 ve Şekil 20'ye bakınız.)

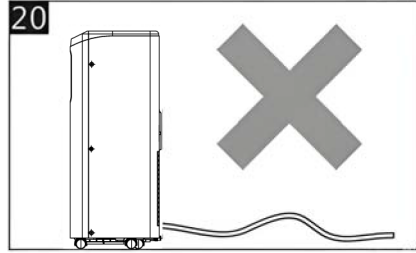
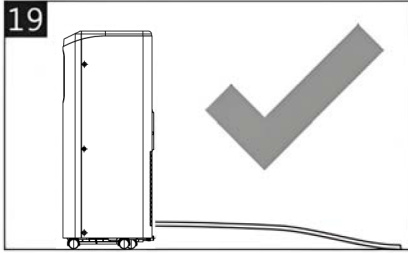
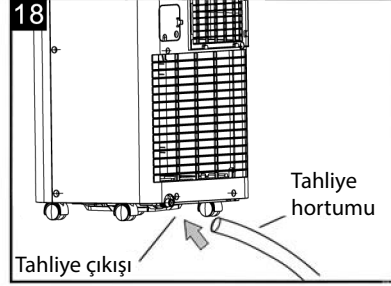
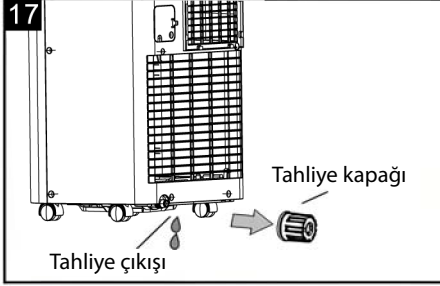

## TEMİZLİK

Temizlik veya bakım işlemlerine başlamadan önce, cihazı kontrol paneli veya uzaktan kumanda üzerindeki güç düğmesine basarak kapatın. Birkaç dakika bekledikten sonra, cihazın fişini prizden çekin.

### Gövdenin Temizlenmesi

- Cihazın dış yüzeyini hafif nemli bir bezle silin, ardından kuru bir bezle kurulayın.
- Cihazı kesinlikle suyla yıkamayın. Bu durum elektrik çarpması veya cihazın zarar görmesi gibi tehlikeli sonuçlara yol açabilir.
- Temizlik sırasında benzin, alkol, tiner veya benzeri çözücü maddeler kullanmayın.
- Haşere ilacı veya benzeri spreyleri cihazın üzerine sıkmayın.

## HAVA FİLTRELERİNİN TEMİZLENMESİ

Cihazın verimli ve sağlıklı çalışmasını sağlamak için hava filtresinin ayda bir kez temizlenmesi önerilir.

- Hava filtresi, Şekil 21’de gösterildiği gibi cihazdan çıkarılabilir.
- Kesilme veya yaralanmayı önlemek için, filtreyi çıkarırken cihazın metal parçalarına temas etmemeye dikkat edin.
- Filtre üzerindeki tozları temizlemek için elektrikli süpürge kullanın.
- Filtre aşırı kirliyse, ılık suya batırarak yıkayın ve birkaç kez durulayın.
- Kullanılan suyun sıcaklığı 40 °C’yi (104 °F) geçmemelidir.
- Yıkama işleminden sonra filtreyi tamamen kurutun ve ardından hava giriş izgarasını yerine takın.

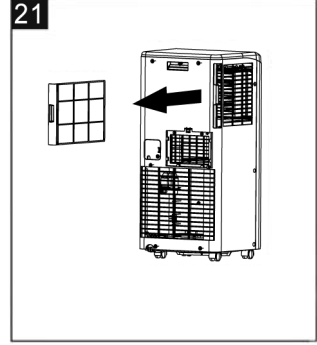

## SEZON BAŞI – SEZON SONU İŞLEMLERİ

### Sezon Başlangıç Kontrolleri

- Güç kablosunun ve fişin hasarsız olduğundan emin olun ve topraklama sisteminin düzgün çalıştığını kontrol edin.
- Cihazın kurulumu sırasında kurulum talimatlarına eksiksiz uyun.

### Sezon Sonu İşlemleri

- Cihazın içinde biriken suyu tamamen boşaltmak için tahliye kapağını çıkarın. (Şekil 22’ye bakınız.)
- Tüm suyu uygun bir kap içerisine boşaltın. Su tamamen boşaldıktan sonra, tahliye kapağını tekrar yerine takın.
- Hava filtresini temizleyin, tamamen kurduğundan emin olduktan sonra yerine yerleştirin.

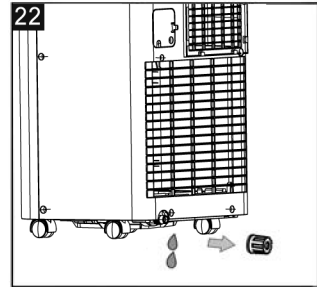

## Sorun giderme:

SORUN	NEDEN	ÇÖZÜM
Cihaz çalışmıyor	1. Elektrik akımı yok. 2. Cihaz prize takılı değil. 3. Dahili güvenlik sistemi devreye girmiş.	1. Bekleyin. 2. Cihazı prize takın. 3. 30 dakika bekleyin; sorun devam ederse RAKS yetkili servisi ile iletişime geçin.
Cihaz çok kısa süre çalışıyor	1. Hava tahliye hortumunda kıvrılmalar var. 2. Havanın dışarı atılmasını engelleyen bir şey var.	1. Tahliye hortumunu doğru şekilde yerleştirin; mümkün olduğunca kısa ve kıvrımsız olmasına dikkat edin. 2. Hava çıkışını engelleyen tüm nesnelere kaldırın.
	Kapılar, pencereler veya perdeler açık.	Kapı, pencere ve perdeleri kapatın. (Yukarıdaki <b>“DOĞRU KULLANIM İPUÇLARI”</b> bölümünü dikkate alın.)
	Odada ısı kaynakları var (fırın, saç kurutma makinesi vb.).	Isı kaynaklarını ortamdaki kaldırın.
	Hava tahliye hortumu cihazdan çıkmış.	Hortumu cihazın arkasındaki yerine düzgün şekilde yerleştirin.
	Cihazın teknik kapasitesi kullanıldığı oda için yetersiz.	Cihazı uygun büyüklükte başka bir odaya taşıyın.
Çalışma sırasında odada kötü koku oluşuyor	Hava filtresi tıkalı.	Filtreyi daha önce açıklanan şekilde temizleyin.
Cihaz kapatıldıktan sonra yaklaşık 3 dakika çalışmıyor	Kompresörün dahili güvenlik sistemi, cihazın hemen yeniden başlamasını engeller. Kapatıldıktan sonra en az 3 dakika geçmesi gerekir.	Bekleyin. Bu gecikme normal çalışma sürecinin bir parçasıdır.
Ekranda şu mesajlardan biri görünüyor: HL / E1 / E2	Cihaz, çeşitli arızaları tespit eden bir otomatik teşhis sistemine sahiptir.	<b>“AKILLI ARIZA UYARI SİSTEMİ”</b> bölümüne bakın.

## Tüketici hizmetleri:

Değerli müşterimiz, sizlere iyi bir ürün vermek kadar, iyi bir hizmet vermenin de önemine inanıyoruz. Bir sorun ile karşılaştığınızda öncelikli olarak bu kılavuzda yer alan size en yakın yetkili servise başvurabilirsiniz. Zaman içinde servislerde değişiklikler olabilir, bu durumda **www.raks.com.tr** web sitemizde bulunan güncel servis listesini kullanabilirsiniz.

Aşağıdaki önerilere uymanızı rica ederiz.

- 1. Ürününüzü aldığınızda Garanti Belgesi'ni satın aldığınız mağazaya mutlaka onaylatırın. Faturası ile birlikte saklayın.**
- 2. Ürününüzü kullanma kılavuzu esaslarına göre kullanın.**
- 3. Ürününüzle ilgili hizmet talebiniz olduğunda 444 72 57 RAKS Çağrı Merkezi'mize telefon ile veya [iletisim@raks.com.tr](mailto:iletisim@raks.com.tr) adresine mail ile başvurun.**



**E-Mail adresimiz:**  
[iletisim@raks.com.tr](mailto:iletisim@raks.com.tr)

FİRMA ADI	ADRES	TELEFON	ŞEHİR
- NURSES BİLGİSAYAR - ABDULLAH KARACA	- İSMETPAŞA MAH. BELLİ İŞHANI ALTI NO:3/A MERKEZ-	0344 221 87 04	KAHRAMANMARAŞ
- MEMEDCAN ELEKTRONİK - ABDURRAHMAN YAVUZ	- YENİ MAH. 539 SK. ALTUNÇ APT. NO:3-1 KIZILTEPE/MARDİN	0482 313 59 87	MARDİN
- GÖKAY SOĞUTMA - AHMET GÖÇEBE	- HAYRULLAH MAHALLESİ SANDALZADE BULVARI NO:13 B/- ONİKİŞUBAT	0216 611 22 90	KAHRAMANMARAŞ
- AKTÜRK BEYAZ EŞYA SERVİSİ - YAŞIN AKTÜRK	- AYDINLIKEVLER MAH.FIRAT CAD.NO:17 A-B MELİKGAZI	0352 336 61 11	KAYSERİ
- ÖZGÜVEN SOĞUTMA - ALİ DURAN	- SARIÇALI MH. YUNUS EMRE CAD. ZÜMRÜT SOK. NO.6 ÇARŞAMBA	0362 832 00 09	SAMSUN
- ALTUNBULAK TİCARET - AYŞEGÜL ALTUNBULAK	- ATILLA MAH. İNÖNÜ CAD.NO:13/B KONAK /İZMİR	0232 228 07 97	İZMİR
- ATAK BİLGİSAYAR - SERDAR ÇELİK	- İNCİLİPİNAR MAH.GAZİMUHTARPAŞA BUL. NO:26/B / ŞEHİTKAMİL	0342 215 01 23	GAZİANTEP
- AYDINLAR ELEKTRİK - HASAN EVREN AYDIN	- İNÖNÜ MAHALLESİ 17 SOK. NO: 17 A	0446 223 59 76	ERZİNCAN
- AYTEKNİK SERVİS - TURGUT ÇANDIR	- NAMIK KEMAL MAH. GAYRET SK. SÖĞÜT YILDIZ APT. NO:8/1 ÜMRANIYE	0216 344 91 00	İSTANBUL
- EGE SERVİS - BARIŞ TOKAY	- ATIFBEY MAHALLESİ 6 SOKAK NO:3 / GAZİEMİR	0232 252 46 00	İZMİR
- DERYA ELEKTRİK - ÖZCAN ARSLAN	- KARAMANLI MAHALLESİ STADYUM CADDESİ NO :53 /C	0374 212 67 45	BOLU
- EKAGLOBAL ULS. BELG. TEK. KONT. SAV. SAN. TEKN. FUAR. MÜŞ. VE ÖZ. EĞ. HİZM.DİŞ.TİC. LTD ŞTİ.	- İSMET KAPTAN MAH. ŞAİR EŞREF BLV. ALTAJ /63 NO:18 KONAK	0232 483 29 29	İZMİR
- EVOGRUP MEDİKAL VE END. ELEKTRONİK MÜH. HİZM. SAN. TİC. LTD ŞTİ.	- MECİDİYEKÖY MAH. ŞEHİT AHMET SK. MECİDİYEKÖY İŞ MERKEZİ NO:4 /B22 ŞİŞLİ	0212 216 06 46	İSTANBUL
- GEMCİ KLİMA - AHMET GEMCİ	- ADNAN MENDERES BULVARI BEYZA APT. ALTI - NO:35 / ONİKİŞUBAT	0344 223 27 60	KAHRAMANMARAŞ
- GÜVEN BEYAZ EŞYA SERVİSİ - KENAN TOPRAK	- ERCİYESEVLER MH. ENGINAR CD. NO:21 38020 KOCAŞINAN	0352 235 83 02	KAYSERİ
- GÖKAY TEKNİK - HAKAN KAYAN	- AKÇAĞAYUNLU MAH. KAZIMKARABEKİR CAD. NO:73 A ONİKİ ŞUBAT	0344 221 13 36	KAHRAMANMARAŞ
- İSPARTA TEKNİK ENERJİ SAN. VE TİC. LTD ŞTİ.	- SANAYİ MAH. 148 CAD. /1 NO:58 MERKEZ	0543 423 32 98	İSPARTA
- KIRCA TEKNİK SERVİS - FATİH KIRCA	- MENDERES MAHALLESİ SEYFİ DEMİRSOY CADDESİ NO:6/A BUCA	0232 262 34 34	İZMİR
- İM BİLİŞİM ELEKTRONİK KİRTASİYE TEMİZLİK OYUNCAK EĞİTİM SAN. VETİC. LTD.ŞTİ.	- YENİŞEHİR MAH. ZÜBEYDE HANIM CAD. NO:43/B MERKEZ /	0344 223 70 07	KAHRAMANMARAŞ
- MARS TEKNİK SERVİS - EYÜP ÖZTAŞ	- İNCİLİPİNAR MAH. PROF. MUAMMER AKSOY BULV. KEPKEP PLAZA NO:20/B ŞEHİTKAMİL	0342 215 21 21	GAZİANTEP
- GÜNEY SERVİS - MEHMET SEMİH BİNGÖL	- KARAAĞAÇ MAH ŞEHİT YÜZBAŞI FATİH DEVRAVUT CADDESİ NO:5/4	0446 224 33 22	ERZİNCAN
- ÖZŞAN İKLİMLENDİRME - ONUR ÖZER	- TORBALI MAH. 9 EYLÜL CD. NO:54/A TORBALI	0232 856 35 45	İZMİR
- POYRAZ KLİMA - ORHAN POYRAZ	- TALATPAŞA MAH. ÇELEBİ CAD. NO:4 /A KAĞITHANE	0212 221 95 99	İSTANBUL
- ÖZSÜPER ELEKTRONİK - HAKAN AVCIL	- BALIKYOLU OZANLAR Ç ÖZKARDEŞLER APT.A BL NO:9 ESENYURT	0212 699 87 54	İSTANBUL
- ÖZTEKNİK ELEKTRİKLI EV ALETLERİ - MEHMET KATIRCI	- İNÖNÜ MAHALLESİ ILGAZ SOKAĞI NO:21 A/-MERKEZ	0366 215 47 25	KASTAMONU
- POZİTİF BİLİŞİM TEKNOLOJİLERİ - FATMA ACAR	- CEDİDİYE MAH. ZAFERİ MİLLİ SK. NO:12/B MERKEZ/DÜZCE	0380 514 85 14	DÜZCE
- PROFİLL BİLGİSAYAR - YUSUF EKİZKAYA	- SERÇEÖNÜ MAHALLESİ AHİEVİRAN CADDESİ NO:21/1 KOCAŞINAN	0352 222 88 20	KAYSERİ
- BARAN ELEKTRONİK - SAİME BARAN	- GÜZELYURT MAH. 2126. SK. NO: 10 B ESENYURT/İSTANBUL	0212 593 72 62	İSTANBUL
- SİSTEM ONLİNE BİLGİSAYAR YAZILIM GÜVENLİK SAN.VE TİC.LTD.ŞTİ.	- KÜLTÜR MH.MANSUR BAYRAM CAD. NO:28/DÜZCE	0380 523 40 86	DÜZCE
- ALEYNA TEKNİK - YAKUP ÇAY	- NARMANLI MAH. KARS KAPI CAD. - NO :23/3- YAKUTİYE	0442 213 55 37	ERZURUM
- YILDIRIM TEKNİK - DURSUN YILDIRIM	- HALKAPINAR MAH.1004 SOK.NO:1/P09 YENİŞEHİR	0232 256 74 70	İZMİR

Diğer ve güncel servis listesi için:  
[www.raks.com.tr](http://www.raks.com.tr)

## Garanti Şartları

1. Garanti süresi, malın teslim tarihinden itibaren başlar ve **2** yıldır.
2. Malın bütün parçaları dahil olmak üzere tamamı garanti kapsamındadır.
3. Malın kullanma kılavuzunda yer alan hususlara aykırı kullanılmasından kaynaklanan arızalar garanti kapsamı dışındadır.
4. Malın ayıplı olduğunun anlaşılması durumunda tüketici, 6502 sayılı Tüketicinin Korunması Hakkında Kanunun 11 inci maddesinde yer alan;
  - a. Sözleşmeden dönme,
  - b. Satış bedelinden indirim isteme,
  - c. Ücretsiz onarılmasını isteme,
  - d. Satılanın ayıpsız bir misli ile değiştirilmesini isteme, haklarından birini kullanabilir.
5. Tüketicinin bu haklardan ücretsiz onarım hakkını seçmesi durumunda satıcı; işçilik masrafı, değiştirilen parça bedeli ya da başka herhangi bir ad altında hiçbir ücret talep etmeksizin malın onarımını yapmak veya yaptırmakla yükümlüdür. Tüketici ücretsiz onarım hakkını üretici veya ithalatçıya karşı da kullanabilir. Satıcı, üretici ve ithalatçı tüketicinin bu hakkını kullanmasından müteselsilen sorumludur.
6. Tüketicinin, ücretsiz onarım hakkını kullanması halinde malın;
  - Garanti süresi içinde tekrar arızalanması,
  - Tamiri için gereken azami sürenin aşılması,
  - Tamirinin mümkün olmadığının, yetkili servis istasyonu, satıcı, üretici veya ithalatçı tarafından bir raporla belirlenmesi durumlarında; Tüketici malın bedel iadesini, ayıp oranında bedel indirimini veya imkan varsa malın ayıpsız misli ile değiştirilmesini satıcıdan talep edebilir. Satıcı, tüketicinin talebini reddedemez. Bu talebin yerine getirilmemesi durumunda satıcı, üretici ve ithalatçı müteselsilen sorumludur.

7. Malın tamir süresi 20 iş gününü geçemez. Bu süre, garanti süresi içerisinde mala ilişkin arızanın yetkili servis istasyonuna veya satıcıya bildiri tarihinde, garanti süresi dışında ise malın yetkili servis istasyonuna teslim tarihinden itibaren başlar. Malın arızasının 10 iş günü içerisinde giderilememesi halinde, üretici veya ithalatçı; malın tamiri tamamlanıncaya kadar, benzer özelliklere sahip başka bir malı tüketicinin kullanımına tahsis etmek zorundadır. Malın garanti süresi içerisinde arızalanması durumunda, tamirde geçen süre garanti süresine eklenir.
8. Yetkili servis istasyonlarının adresleri ile ilgili bilgiye Türkiye'nin her yerinden 444 72 57 no'lu telefonumuzdan ulaşabilirsiniz.
9. Tüketici garantiden doğan haklarının kullanılması ile ilgili olarak çıkabilecek uyuşmazlıklara yerleşim yerinin bulunduğu veya tüketici işleminin yapıldığı yerdeki Tüketici Hakem Heyeti veya Tüketici Mahkemesine başvurabilir.
10. Satıcı tarafından bu Garanti Belgesinin verilmemesi durumunda, tüketici, Gümrük ve Ticaret Bakanlığı Tüketicinin Korunması ve Piyasa Gözetimi Genel Müdürlüğü'ne başvurabilir.

## **Garanti kapsamına girmeyen hususlar (Kullanım hataları)**

1. Yasal garanti süresinin dolmasından sonra meydana gelen arızalar,
2. Cihazın kullanıcı tarafından usulüne uygun olmayan biçimde kullanılması nedeniyle meydana gelen arızalar, (cihazın kullanım kılavuzunda gösterildiği şekilde kullanılmaması durumunda),
3. Diğer cihazlarla ilişkili kullanımda yol açtığı arızalar,
4. Cihazda üreticiden kaynaklanmayan değişiklikler veya hasarlar, örneğin cihazın yetkisine sahip olmayan tamirhaneler tarafından açılması durumunda,
5. Elektrik ve telefon şebekesinden doğan tüm arızalar (elektrik kesilmesi, voltaj dalgalanması v.b.),

- 6.** Garantili ürünlere yetkili servis dışında herhangi bir müdahalenin yapılması,
- 7.** Garanti etiketi olan ürünlerde etiketin zarar görmesi,
- 8.** Ürünün dış yüzeyinde oluşan kırık, çizik, v.b. gibi hasarlar,
- 9.** Düşme, çarpma, darbe v.b. nedenlerden meydana gelen arızalar,
- 10.** Tozlu, rutubetli, aşırı sıcak ya da soğuk ortamlarda oluşan arızalar,
- 11.** Sel, yangın, deprem, yıldırım düşmesi v.b. gibi doğal afetlerin sebep olduğu arızalar,
- 12.** Ürünlerde oluşacak elektrostatik hasarlar,
- 13.** Hatalı paketlenme sebebi ile elden teslim/kargo ile gönderim sırasında oluşabilen arızalar, garanti kapsamı dışındadır.
- 14.** İşbu sözleşme ile taraflar, 6502 sayılı tüketicinin korunması hakkında kanun ve bu kanun kapsamında yürürlüğe konulan Sanayi Mallarının Satış Sonrası Hizmetleri Yönetmeliğinden doğan sorumluluk ve yükümlülükleri aynen yerine getirmeyi ve bunlarla ilgili olarak birbirlerine karşı müştereken ve müteselsilsen sorumlu olduklarını kabul ederler.



